



PROJETO	PAVIMENTAÇÃO EM PEDRA TOSCA EM DIVERSAS RUAS
CONTRATANTE	GOVERNO MUNICIPAL DE BANABUIÚ - CE
ENDEREÇO	RUA RAIMUNDO MAURICIO DA SILVA - TRECHO II - BANABUIÚ - CE
CONTEÚDO	PLANTA DE LOCALIZAÇÃO

PROJETO C

LEGENDA



10

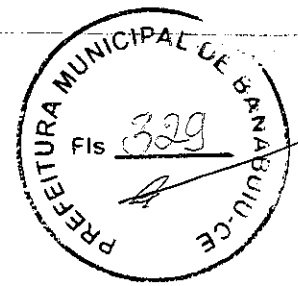

PISTA DUPLA L.E.  
RUA RAIMUNDO MAURÍCIO DA SILVA  
ESTACAS: 11 + 18.00 m

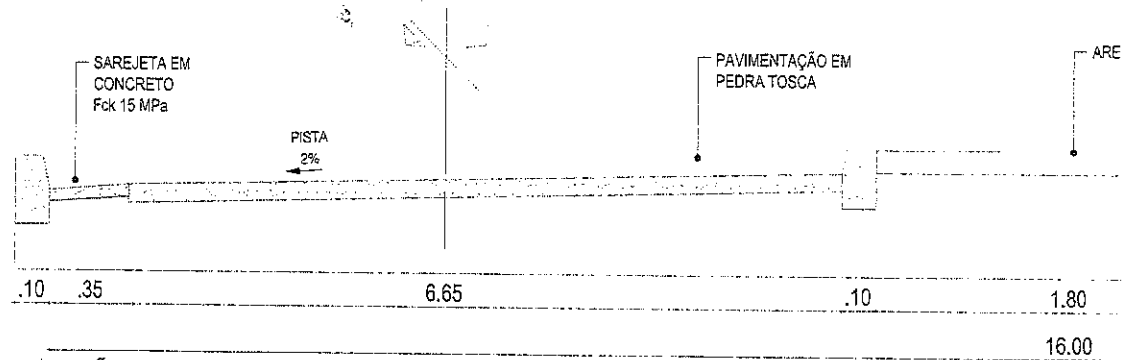

01 SEÇÃO TRANSVERSAL BB  
ESC.: S/E

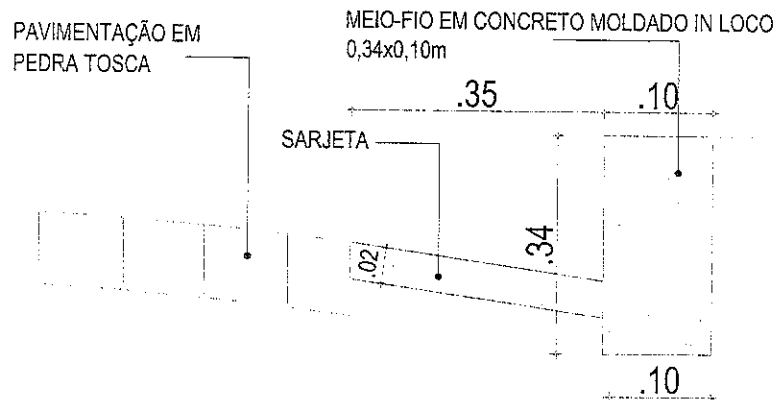

02 DETALHE 02 - MEIO FIO CONJUGADO COM SARJETA  
ESC.: S/E



PROJETO PAVIMENTAÇÃO EM PEDRA TOSCA EM DIVERSAS RUAS  
CONTRATANTE GOVERNO MUNICIPAL DE BANABUIÚ - CE  
ENDEREÇO RUA LATERAL DO ESTÁDIO - BANABUIÚ - CE  
CONTEÚDO PLANTA DE LOCALIZAÇÃO

PROJETO

LEGENDA

IMC

ACI

CIU

AP

PLANTA BAIXA  
Escala - 1:2000

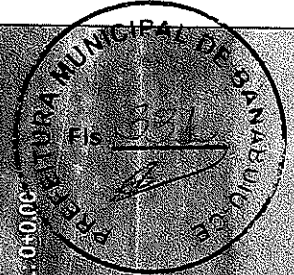

PERFIL  
Escala Horiz 1:2000  
Escala Vert 1:200

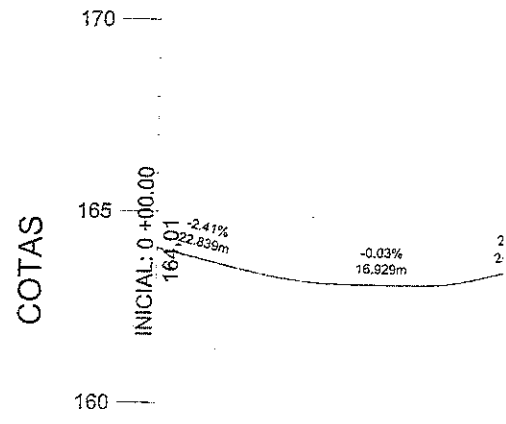

CORTE ATERRO	TERRENO GREIDE	ESTACAS
0,00	163,57	0
0,00	163,57	1
0,00	163,22	2
0,00	163,22	3
0,00	163,16	4
0,00	163,16	
0,00	163,28	
0,00	163,28	

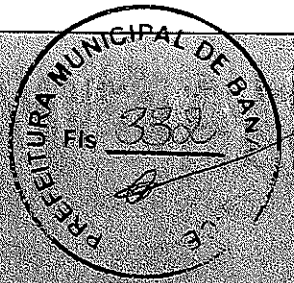

ESTÁDIO MUNI

0 1 2 3 4

6.00

5.80

MFS

7.00

184.80

RUA VALDIR LEOPÉRCIO

RUA LATERA

RUA PROJETADA

RUA DO



PROJETO PAVIMENTAÇÃO EM PEDRA TOSCA EM DIVERSAS RUAS  
 CONTRATANTE GOVERNO MUNICIPAL DE BANABUIÚ - CE  
 ENDEREÇO RUA LATERAL DO ESTÁDIO

PROJETO C

LEGENDA  
IMÓ

AP

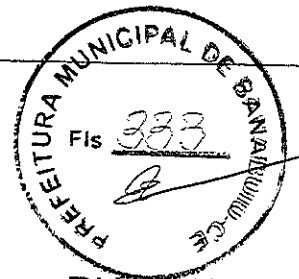

RUA LATERAL  
PISTA S  
ESTACAS

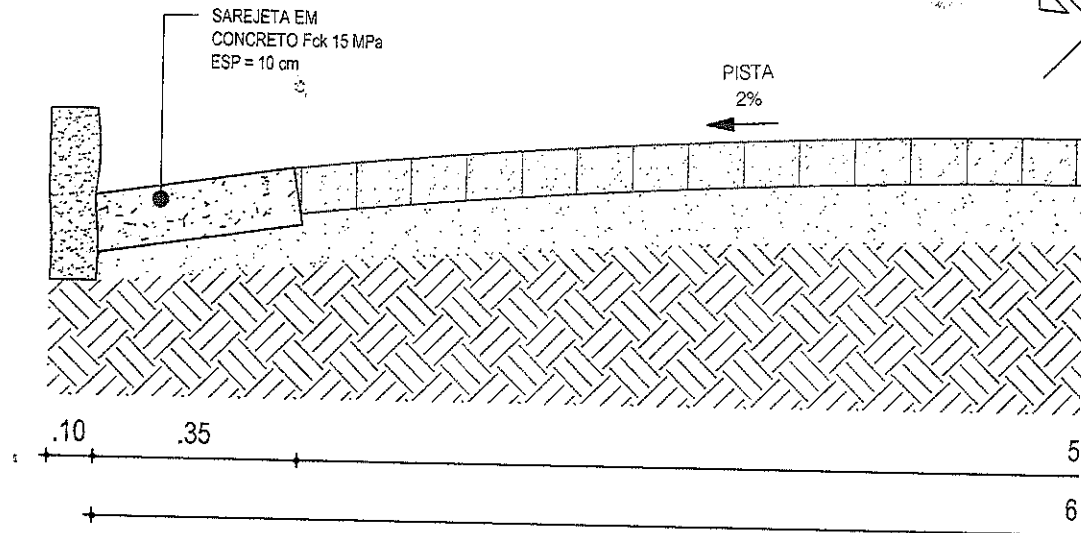

01 | SEÇÃO TIPO DE PAVIMENTAÇÃO  
ESC.: S/E

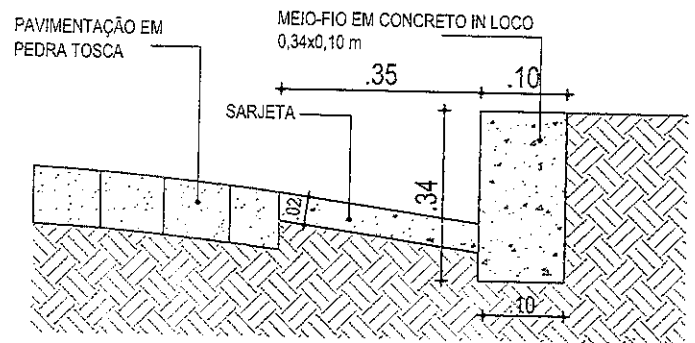

02 | DETALHE 02 - MEIO FIO CONJUGADO COM SARJETA  
ESC.: S/E



PROJETO	PAVIMENTAÇÃO EM PEDRA TOSCA EM DIVERSAS
CONTRATANTE	GOVERNO MUNICIPAL DE BANABUIÚ - CE
ENDEREÇO	RUA LATERAL DO ESTÁDIO - BANABUIÚ - CE
CONTEÚDO	SEÇÃO TIPO DE PAVIMENTAÇÃO

PROJETO G

- LEGENDA P
- IMÓV
  - AÇUT
  - VIAS

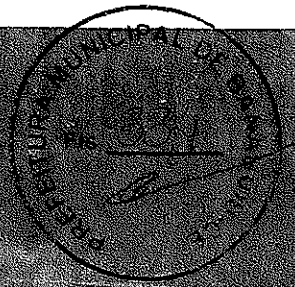

PROJETO PAVIMENTAÇÃO EM PEDRA TOSCA EM DIVERSAS RUAS  
CONTRATANTE GOVERNO MUNICIPAL DE BANABUIÚ - CE  
ENDEREÇO RUA DOM LUCAS - TRECHO II - BANABUIÚ - CE

PROJETO GEO

LEGENDA PLA

IMÓVEL

ACHIDE

AD

PLANTA BAIXA  
Escala - 1:2000



RUA LATERAL DO ESTÁDIO

COORD. UTM N: 9414022.69  
INÍCIO: 0+0.00  
0

CALÇAMENTO EXISTENTE RUA DOM LUCAS

COORD. UTM E: 509223.34

PERFIL  
Escala Horiz 1:2000  
Escala Vert 1:200

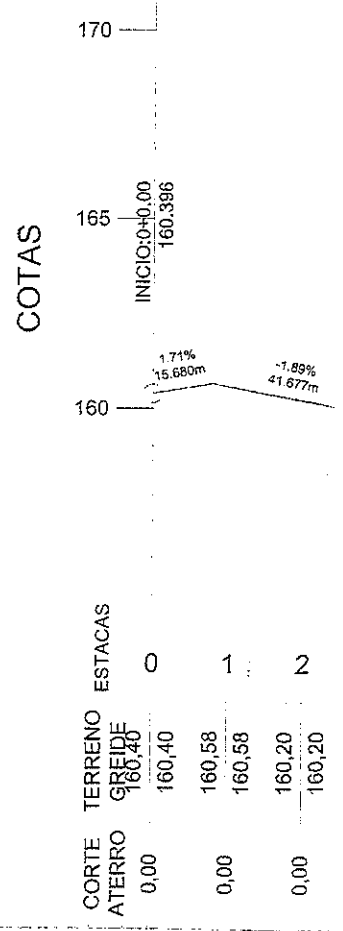



**GOVERNO MUNICIPAL DE BANABUIÚ**

**PROJETO** PAVIMENTAÇÃO EM PEDRA TOSCA EM DIVERSAS RUAS

**CONTRATANTE** GOVERNO MUNICIPAL DE BANABUIÚ - CE

**ENDEREÇO** RUA DOM LUCAS - TRECHO - II

**PROJETO G**

**LEGENDA F**

IMÓ

ACU





0 MFS 1

CALÇAMENTO EXISTENTE



MFS

RUA DOM

LEGENDA:

==== (MFS) MEIO FIO  
==== (MFF) MEIO FIO

PROJETO G



PROJETO	PAVIMENTAÇÃO EM PEDRA TOSCA EM DIVERSAS RUAS	LEGENDA F
CONTRATANTE	GOVERNO MUNICIPAL DE BANABUIÚ - CE	IMÓV
ENDEREÇO	RUA DOM LUCAS - TRECHO -II	ACU



RUA DOM LUCAS  
 PISTA SI  
 ESTACAS : 4

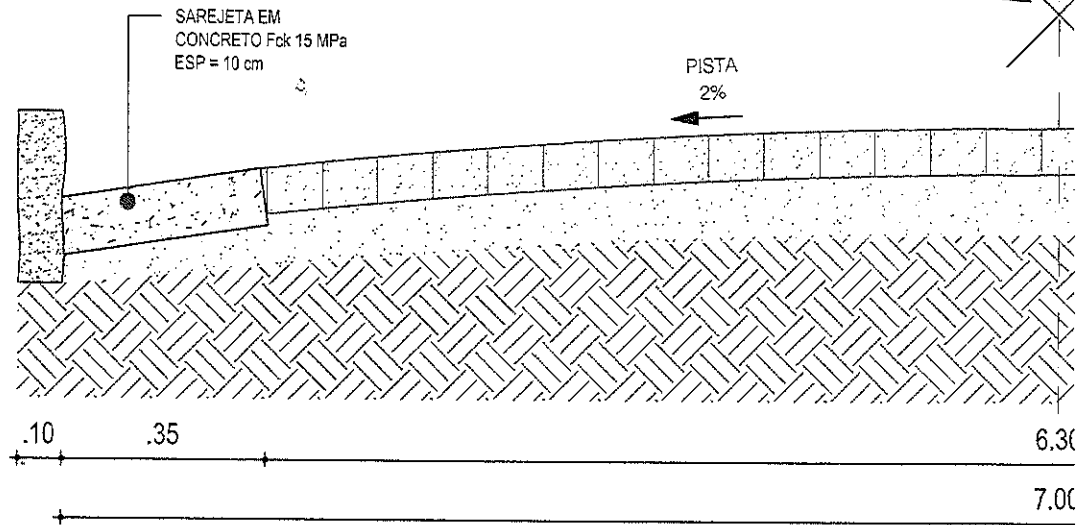

01 | SEÇÃO TIPO DE PAVIMENTAÇÃO  
 ESC.: S/E

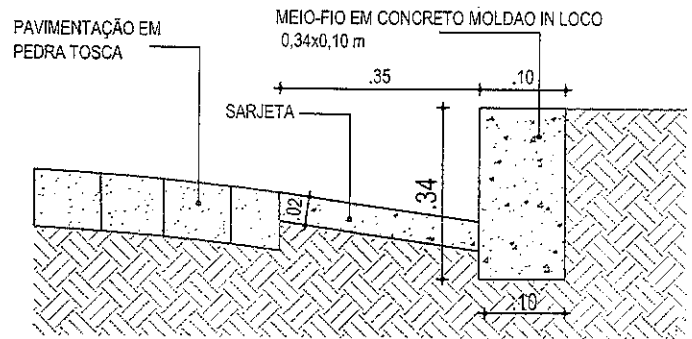

02 | DETALHE - MEIO FIO CONJUGADO COM SARJETA  
 ESC.: S/E



PROJETO	PAVIMENTAÇÃO EM PEDRA TOSCA EM DIVERSAS RUAS	PROJETO GEO
CONTRATANTE	GOVERNO MUNICIPAL DE BANABUIÚ - CE	IMÓVEIS
ENDEREÇO	RUA DOM LUCAS - TRECHO II - BANABUIÚ - CE	AÇUDES
CONTEÚDO	SEÇÃO TIPO DE PAVIMENTAÇÃO	VIAS DE



PROJETO	PAVIMENTAÇÃO EM PEDRA TOSCA EM DIVERSAS RUAS
CONTRATANTE	GOVERNO MUNICIPAL DE BANABUIÚ - CE
ENDEREÇO	TRAVESSA VALDIR LEOPÉRCIO - BANABUIÚ - CE
CONTEÚDO	PLANTA DE LOCALIZAÇÃO

PROJETO GE

LEGENDA PL  
IMÓVEI  
AÇUDE  
CURVA

R

PLANTA BAIXA  
Escala - 1:2000

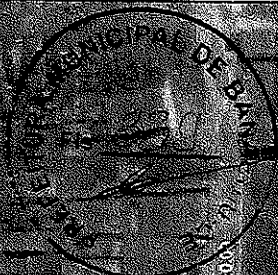

COORD. UTM E: 508967.68  
COORD. UTM N: 9413944.49  
ESTACA INICIAL: 0+000  
ESTACA FINAL: 0+091  
RUA DEMÓCRITO BINTO  
TRAVESSA VALDIR LEOPÉRCIO

PERFIL  
Escala Horiz 1:2000  
Escala Vert 1:200

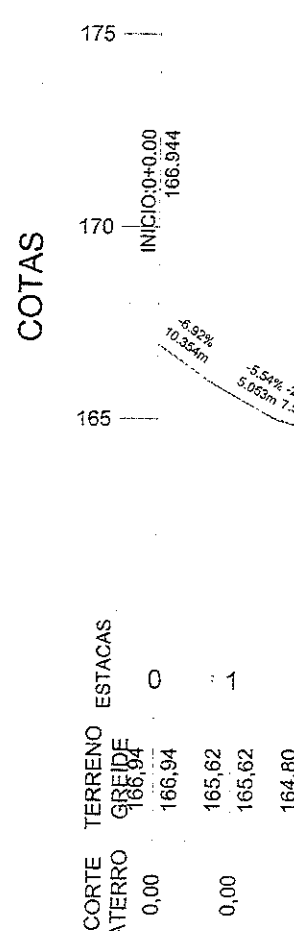

PROJETO PAVIMENTAÇÃO EM PEDRA TOSCA EM DIVERSAS RUAS  
 CONTRATANTE GOVERNO MUNICIPAL DE BANABUIÚ - CE  
 ENDEREÇO TRAVESSA VALDIR LEOPÉRCIO - BAIRRO CENTRO - BANABUIÚ - CE

PROJETO GEG  
 LEGENDA PLA  
 IMÓVEI  
 AÇUDE



TRAVESSA VALDIR

RUA DEMÓCRITO PINTO

6.30

6.00

65.0



PROJETO PAVIMENTAÇÃO EM PEDRA TOSCA EM DIVERSAS RUAS  
 CONTRATANTE GOVERNO MUNICIPAL DE BANABUIÚ - CE  
 ENDEREÇO TRAVESSA VALDIR LEOPÉRCIO - BAIRRO CENTRO - BANABUIÚ - CE

Handwritten initials or signature.

PROJETO GEOM

LEGENDA PLANT

IMÓVEIS

AÇUDES / I



TRV. VALD  
PISTA  
ESTACAS

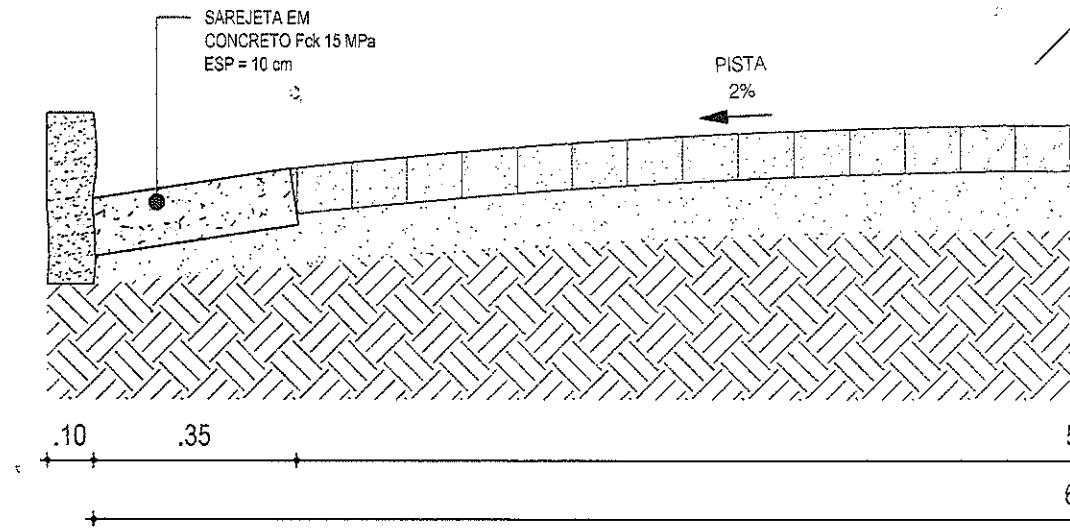

01 | SEÇÃO TIPO DE PAVIMENTAÇÃO  
ESC.: S/E

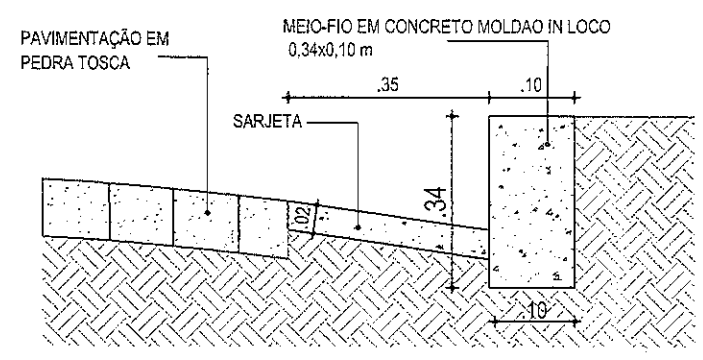

02 | DETALHE - MEIO FIO CONJUGADO COM SARJETA  
ESC.: S/E



PROJETO	PAVIMENTAÇÃO EM PEDRA TOSCA EM DIVERSAS RUAS	PROJETO G
CONTRATANTE	GOVERNO MUNICIPAL DE BANABUIÚ - CE	
ENDEREÇO	TRV. VALDIR LEOPÉRCIO - BANABUIÚ - CE	
CONTEÚDO	SEÇÃO TIPO DE PAVIMENTAÇÃO	

LEGENDA F

- IMÓV
- AÇUI
- VIAS



PROJETO PAVIMENTAÇÃO EM PEDRA TOSCA EM DIVERSAS RUAS  
CONTRATANTE GOVERNO MUNICIPAL DE BANABUIÚ - CE  
ENDEREÇO RUA DA ARENINHA - BANABUIÚ - CE  
CONTEÚDO PLANTA DE LOCALIZAÇÃO

PROJETO GEOMETRICO

- LEGENDA PLANTA
- IMÓVEIS
  - ÇAQUES / LAG
  - CURVA DE NIV

122

PLANTA BAIXA  
Escala - 1:2000

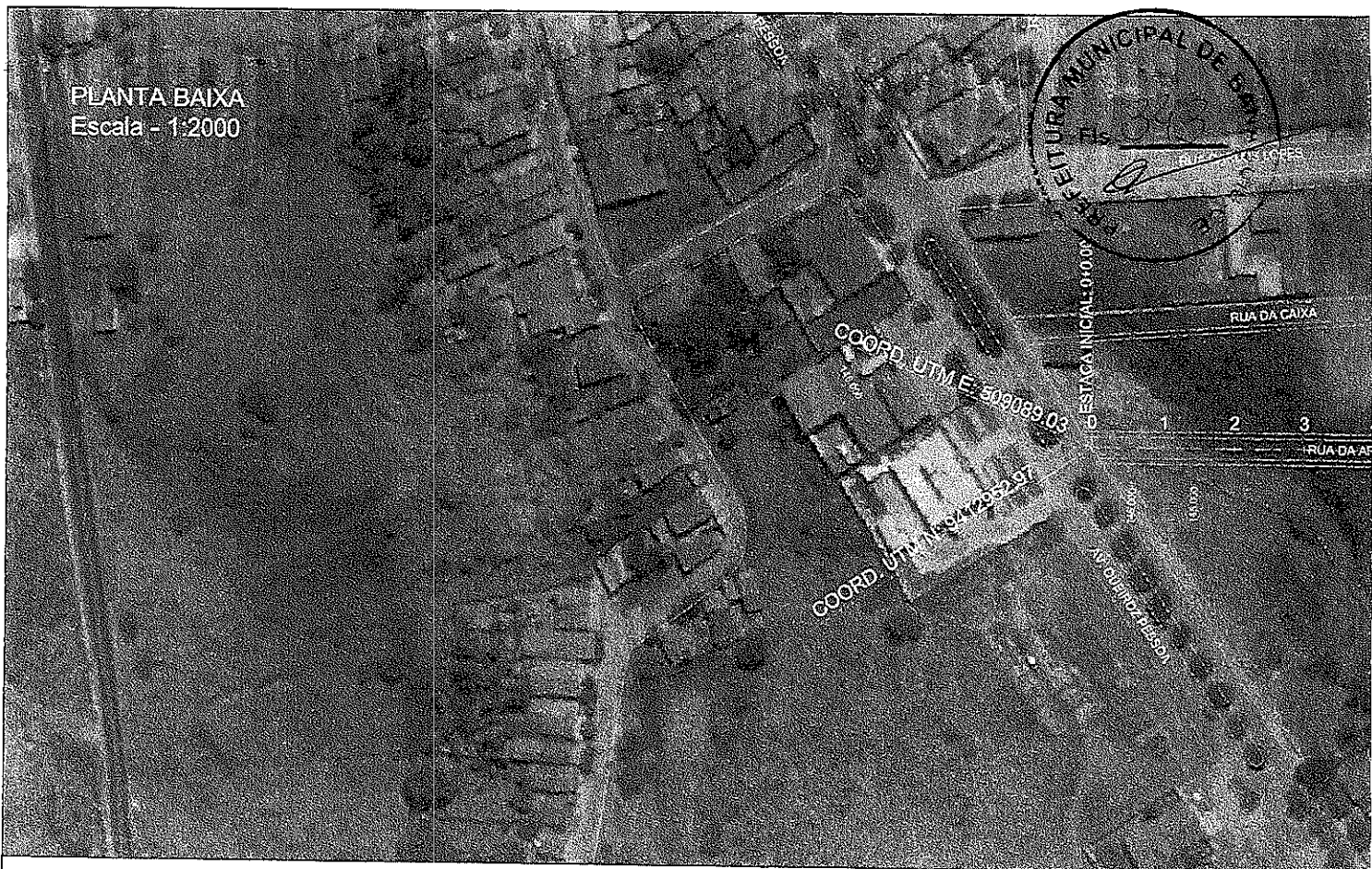

PERFIL  
Escala Horiz 1:2000  
Escala Vert 1:200

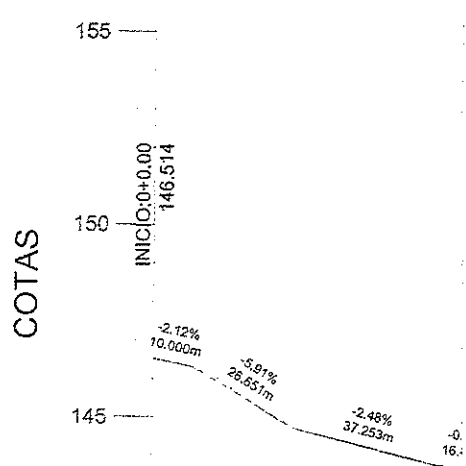

CORTE	TERRENO	ESTACAS
ATERRO	GREIDE	
0,00	146,51	0
0,00	145,71	1
0,00	144,64	2
0,00	144,15	3
0,00	143,76	4



PROJETO PAVIMENTAÇÃO EM PEDRA TOSCA EM DIVERSAS RUAS  
 CONTRATANTE GOVERNO MUNICIPAL DE BANABUIÚ - CE  
 ENDEREÇO RUA DA ARENINHA

PROJETO GE

LEGENDA PL  
 IMÓVEI  
 ACUDE



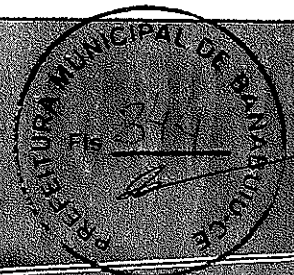

RUA DA CAIXA

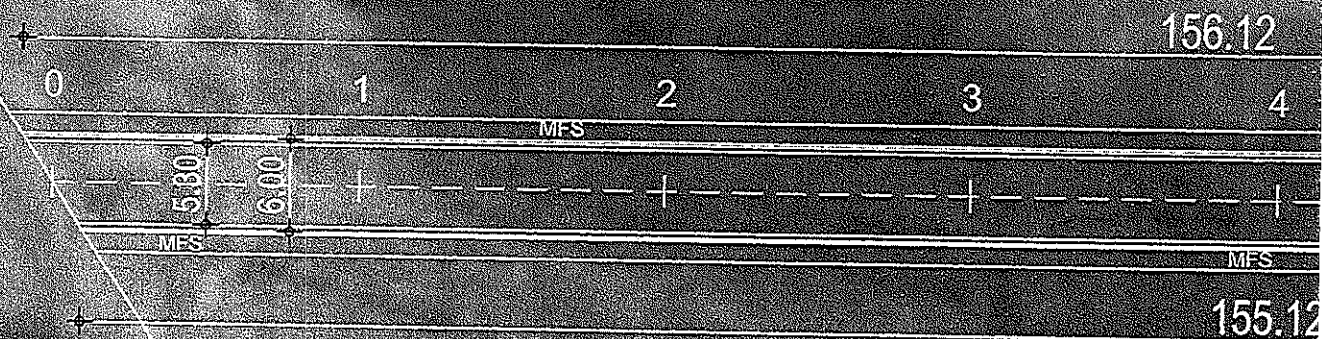

156.12

0 1 2 3 4

MFS

5.30

6.00

MFS

MFS

155.12

RUA DA ARENINHA

AV. QUEIROZ PESCOSA

PROJETO	PAVIMENTAÇÃO EM PEDRA TOSCA EM DIVERSAS RUAS	PROJETO GEOMÉTRICO
CONTRATANTE	GOVERNO MUNICIPAL DE BANABUIÚ - CE	LEGENDA PLANTA
ENDEREÇO	RUA DA ARENINHA	IMÓVEIS
CONTEÚDO		ACÍDES...



RUA DA ARENINHA  
 PISTA SIMPLIFICADA  
 ESTACAS : 7 +

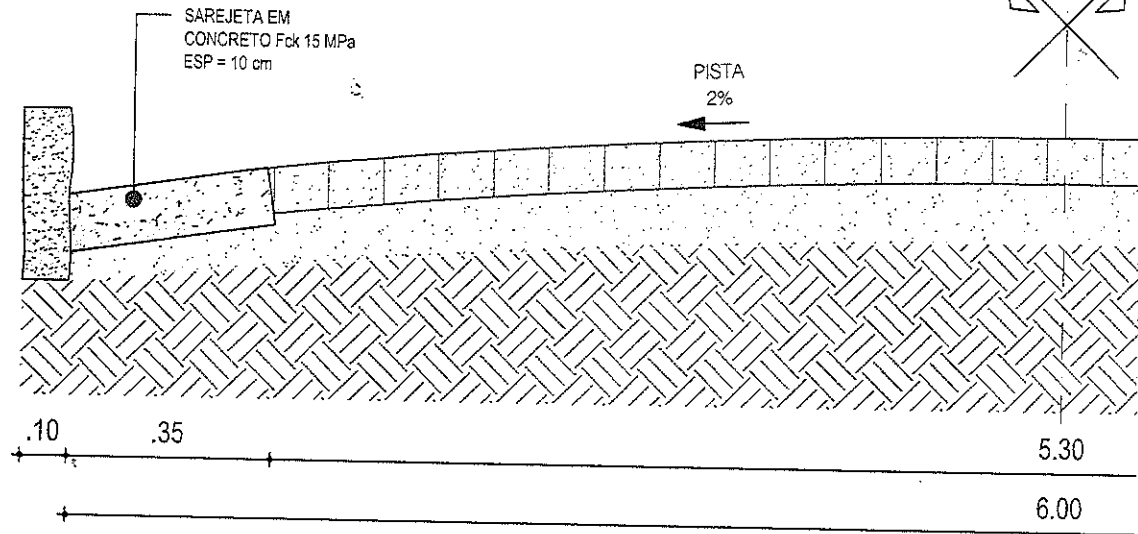

01 | SEÇÃO TIPO DE PAVIMENTAÇÃO  
 ESC.: S/E

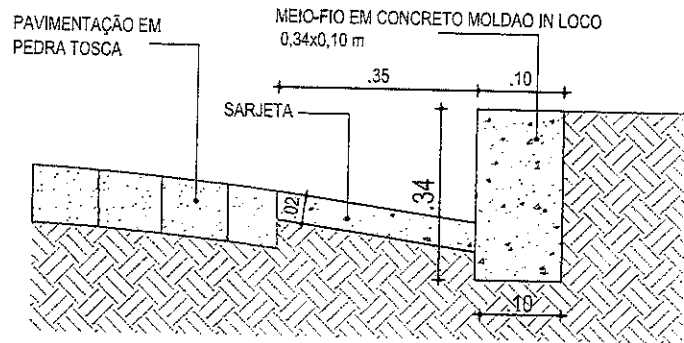

02 | DETALHE - MEIO FIO CONJUGADO COM SARJETA  
 ESC.: S/E



PROJETO	PAVIMENTAÇÃO EM PEDRA TOSCA EM DIVERSAS RUAS
CONTRATANTE	GOVERNO MUNICIPAL DE BANABUIÚ - CE
ENDEREÇO	RUA DA ARENINHA - BANABUIÚ - CE
CONTEÚDO	SEÇÃO TIPO DE PAVIMENTAÇÃO

PROJETO GEOMÉTRICO

LEGENDA PLANTA

IMÓVEIS

ÁÇUDES / LAGOAIS

VIAS DE ACESSO



PROJETO	PAVIMENTAÇÃO EM PEDRA TOSCA EM DIVERSAS RUAS
CONTRATANTE	GOVERNO MUNICIPAL DE BANABUIÚ - CE
ENDEREÇO	RUA CASAS DA CAIXA - BANABUIÚ - CE
CONTEÚDO	PLANTA DE LOCALIZAÇÃO

RL

PROJETO GEOMÉTRICO

LEGENDA PLANO

IMÓVEL

AÇUDE

CURVA

PLANTA BAIXA  
Escala - 1:2000

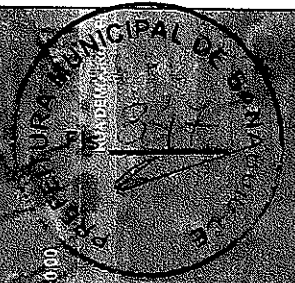

PERFIL  
Escala Horiz 1:2000  
Escala Vert 1:200

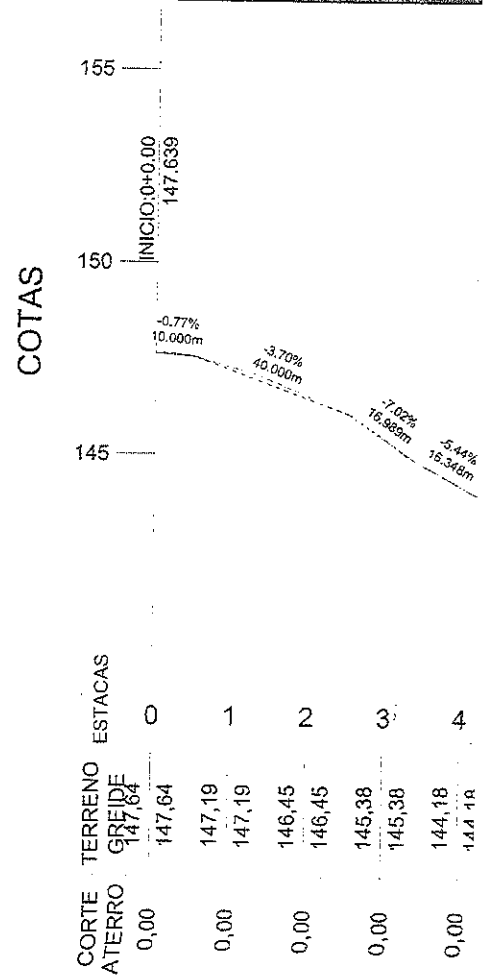

PROJETO PAVIMENTAÇÃO EM PEDRA TOSCA EM DIVERSAS RUAS  
 CONTRATANTE GOVERNO MUNICIPAL DE BANABUIÚ - CE  
 ENDEREÇO RUA CASAS DA CAIXA  
 CONTEÚDO

PROJETO GEO

LEGENDA PLAI

IMÓVEIS

ALÇODES



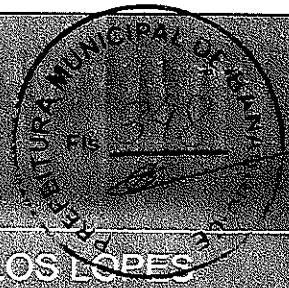

RUA CARLOS LOPES

RUA CASAS DA CAIXA

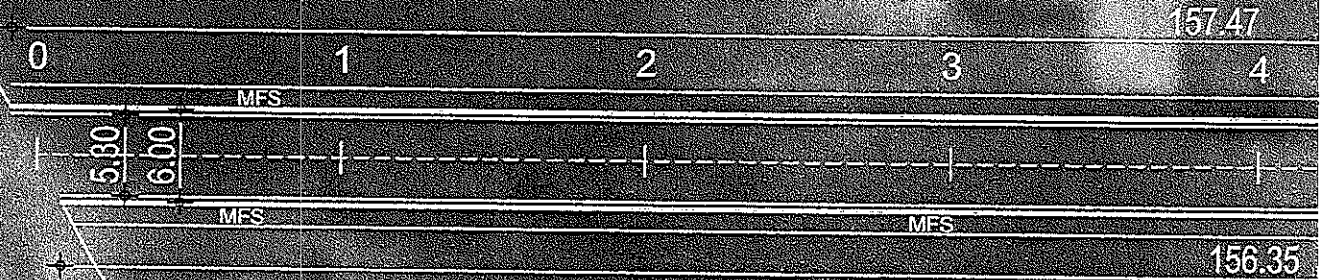

RUA

PROJETO	PAVIMENTAÇÃO EM PEDRA TOSCA EM DIVERSAS RUAS	PROJETO: G
CONTRATANTE	GOVERNO MUNICIPAL DE BANABUIÚ - CE	LEGENDA P
ENDEREÇO	RUA CASAS DA CAIXA	IMÓV
CONTRATADO		ACU

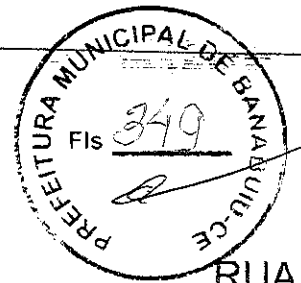

RUA CASAS  
PISTA  
ESTACAS

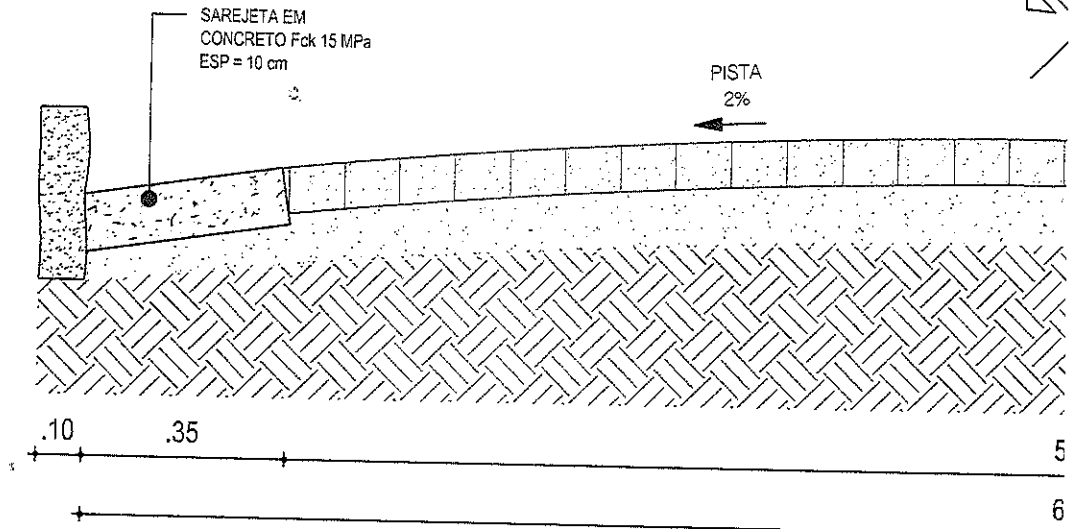

01 | SEÇÃO TIPO DE PAVIMENTAÇÃO  
ESC.: S/E

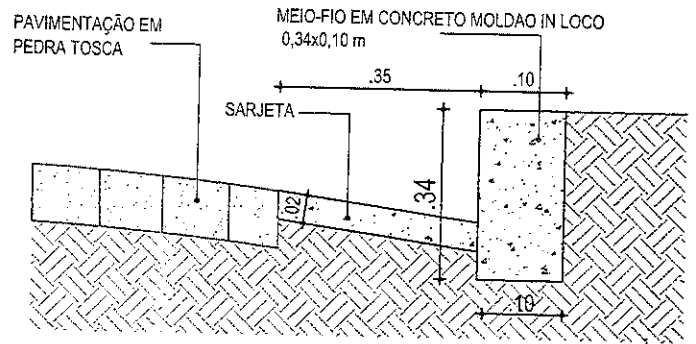

02 | DETALHE - MEIO FIO CONJUGADO COM SARJETA  
ESC.: S/E



PROJETO	PAVIMENTAÇÃO EM PEDRA TOSCA EM DIVERSAS RUAS
CONTRATANTE	GOVERNO MUNICIPAL DE BANABUIÚ - CE
ENDEREÇO	RUA CASAS DA CAIXA - BANABUIÚ - CE
CONTEÚDO	SEÇÃO TIPO DE PAVIMENTAÇÃO

PROJETO C

- LEGENDA F
- IMÓVEL
  - AÇU
  - VIAS